

YOMANI

Barevná inovace



Informace obsažené v tomto dokumentu mohou být bez oznámení změněny a nesmějí být vykládány jako závazek společnosti Worldline S.A./N.V. (dále jen „Worldline“).

Obsah tohoto dokumentu, zejména - nikoli však výlučně - ochranné známky, průmyslové vzory, loga, texty, obrázky, je majetkem společnosti Worldline a je chráněn belgickým zákonem ze dne 30. 6. 1994 o autorském právu a dalšími použitelnými zákony.

Slovo YOMANI a ostatní ochranné známky používané v tomto dokumentu jsou majetkem společnosti Worldline.

Obsah tohoto dokumentu může být reprodukován třetími stranami nebo jejich jménem s předchozím písemným souhlasem společnosti Worldline a podle jejich pokynů. Společnosti Worldline nevzniká žádná odpovědnost za chyby nebo opomenutí vzniklé při překladu či přepracování tohoto dokumentu.

Vyjma případu omezené licence na stahování a tisk vybraného materiálu z tohoto dokumentu pouze pro nekomerční a osobní účely se žádným ustanovením tohoto dokumentu neuděluje licence ani právo na užívání kteréhokoli chráněného materiálu společnosti Worldline.

Třebaže společnost Worldline vyvíjí maximální snahu, aby zajistila správnost informací obsažených v tomto dokumentu, neposkytuje žádnou právní ani komerční záruku za dokument, který je popsán v tomto prohlášení. Technologie je tudíž poskytována „JAK JE“, bez záruk jakéhokoli druhu, výslovných i mlčky předpokládaných, včetně záruk obchodovatelnosti a vhodnosti ke konkrétnímu účelu. Společnost Worldline nezaručuje ani nepřebírá žádnou právní odpovědnost za přesnost, úplnost nebo užitečnost jakékoli uvedené informace, produktu či postupu.

V nejširším rozsahu povoleném příslušnými právními předpisy nenese společnost Worldline ani její spřízněné společnosti, členové statutárního orgánu (představenstva, správní rady), jednatele, ředitelé, zaměstnanci a zástupci odpovědnost vůči jakékoli straně za jakékoli škody případně vzniklé z užívání technologie popsané v tomto dokumentu (zejména, nikoli však výlučně, přímé, nepřímé, nahodilé, zvláštní, následné škody a náhrada škody s trestní funkcí a ušlý zisk).

Tyto podmínky se řídí a budou vykládány dle právního řádu Belgie. V souvislosti s jakýmkoli úkonem vyplývajícím nebo vztahujícím se k užívání tohoto dokumentu neodvolatelně souhlasíte s příslušností soudů v Bruselu.

Obsah

1. Popis terminálu & Příslušenství	5
1.1 Terminál YOMANI - dodávané varianty HW	5
1.2 Typy komunikačního rozhraní	5
1.3 Příslušenství terminálu YOMANI	5
1.3.1 YOMANI BU / BUP	5
1.3.2 YOMANI BUMU / BUMUP	5
1.3.3 Parametry kotoučku pro platební Terminál YOMANI a Modul obchodníka	5
1.4 Popis Hardwaru	6
1.4.1 Hlavní část Terminálu (BU) - přehled	6
1.4.2 Zadní část Terminálu (BU) - porty	7
1.4.3 Hlavní část Modulu pro obchodníka (MU) - přehled	8
1.4.4 Zadní část Modulu pro obchodníka (MU) - porty	8
1.4.5 Schéma zapojení BUMU/P	9
1.4.6 Schéma zapojení BU/P	9
2. Spuštění terminálu & Manipulace	10
2.1 Spuštění terminálu	10
2.1.1 BU/P	10
2.1.2 BUMU/P	10
2.2 Pohyb v menu a Popis & Funkce kláves	11
2.3 Výměna papírového kotoučku - Modul Obchodníka	12
2.4 Výměna papírového kotoučku - Terminál	12
3. Popis & Postup jednotlivých typů transakcí	13
3.1 Podporované typy transakcí:	13
3.1.1 PRODEJ	13
3.1.2 PŘEDAUTORIZACE	13
3.1.3 DOKONČENÍ PŘEDAUTORIZACE (PRODEJ PO PŘEDAUTORIZACÍ)	13
3.1.4 ZRUŠENÍ PŘEDAUTORIZACE	13
3.1.5 ZRUŠENÍ TRANSAKCE PRODEJ (STORNO)	13
3.1.6 NÁVRAT	13
3.2 Zahájení transakce	13
3.2.1 Vložením/protažením platební karty	14
3.2.2 Stisknutím tlačítka	16
3.2.3 Zadáním čísla karty (Ruční vstup)	17
3.2.4 Prostřednictvím pokladního systému	17
4. Administrace uživatelského nastavení & Personalizace	18
4.1 Výběr jazyka	18

4.2 Úprava hlasitosti	19
4.3 Úprava způsobu zadávání částky	19
4.4 Změna záhlaví pokladního dokladu: název obchodu a adresa obchodu	20
4.4.1 Pokladní doklad	20
4.4.2 Pokladní doklad - karty	21
4.5 Změna zápatí pokladního dokladu	22
4.6 Definování počtu pokladních dokladů k tisku	23
4.7 Aktivace funkce spropitného	24
4.8 Aktivace funkce částečného schválení	25
4.9 Aktivace funkce zadávání Variabilního symbolu (Reference)	26
5. Speciální transakce & Funkce	27
5.1 Transakce s Variabilním symbolem (Prodej s referencí)	27
5.2 Transakce s DCC (Dynamický převod měny)	27
5.3 CashBack	28
5.4 Ruční vstup	28
5.5 Test linky	28
5.6 Restart terminálu	28
6. Správa transakcí	29
6.1 Denní transakce nebo celkové denní údaje	29
6.2 Kopie účtenky - poslední transakce	30
6.3 Historie transakcí	30
6.4 Záznamy o transakcích	31
7. Důležité informace	32
7.1 Pravidelné aktualizace	32
7.2 HESLO - MENU OBCHODNÍKA	32
7.3 HESLO - MENU TECHNICI	32
7.4 Zaúčtování transakcí	32
8. Možné problémy a jejich řešení	33
8.1 Terminál nesvítí	33
8.2 Terminál netiskne - vyjíždí bílý papír	33
8.3 Modul pro obchodníka nesvítí	33
8.4 Modul pro obchodníka netiskne	33
8.5 Terminál popisuje problémy se spojením	33
8.6 Kartou nelze načíst	33
8.7 Svítí nápis „Vyjměte kartu“	33
9. Důležité kontakty & Odkazy	34

1. Popis terminálu & Příslušenství

1.1 Terminál YOMANI - dodávané varianty HW

a) YOMANI BU / BUP:

Terminál s přídatnou tiskárnou slouží jako prvek pro obsluhu obchodníka i zákazníka.

b) YOMANI BUMU / BUMUP:

K terminálu je dodáván modul pro obchodníka, kterým je obsluhován terminál a je opatřen tiskárnou.

*Vysvětlení pojmů: **BU** = BaseUnit (Terminál); **MU** = MerchantUnit (Modul pro obchodníka); **P** = Printer (Tiskárna);*

1.2 Typy komunikačního rozhraní

a) YOMANI TCP/IP:

Terminál je připojený do internetové sítě pomocí kabelu.

b) YOMANI Wi-Fi:

Terminál je připojený do internetové sítě pomocí Wi-Fi modulu.

c) YOMANI GPRS 3G/4G:

Terminál je připojený do internetové sítě pomocí datové SIM karty.

1.3 Příslušenství terminálu YOMANI

1.3.1 YOMANI BU / BUP

- Napájecí kabel pro terminál
- Zdroj pro terminál
- LAN kabel (pro variantu TCP/IP)
- SIM karta (pro variantu GPRS)
- Kotouček papíru do tiskárny (pouze BUP)
- Otočný podstavec (na objednávku)
- Fixní podstavec (na objednávku)
- Kabel na propojení s pokladnou (dle objednávky)

1.3.2 YOMANI BUMU / BUMUP

- Napájecí kabel pro Terminál
- Zdroj pro Terminál
- Napájecí kabel pro Modul obchodníka
- Zdroj pro Modul obchodníka
- Propojovací kabel mezi Terminál a Modul obchodníka
- LAN kabel (pro variantu TCP/IP)

- SIM karta (pro variantu GPRS)
- Kotouček papíru do tiskárny (pouze BUMUP)
- Otočný podstavec pro terminál (na objednávku)
- Fixní podstavec pro terminál (na objednávku)
- Kabel na propojení s pokladnou (dle objednávky)

1.3.3 Parametry kotoučku pro platební Terminál YOMANI a Modul obchodníka

- 57×50×12 !!TERMOCITLIVÝ!! (Terminál tiskne teplem)

1.4 Popis Hardwaru

1.4.1 Hlavní část Terminálu (BU) - přehled

1.4.1 Hlavní část Terminálu (BU) - přehled:

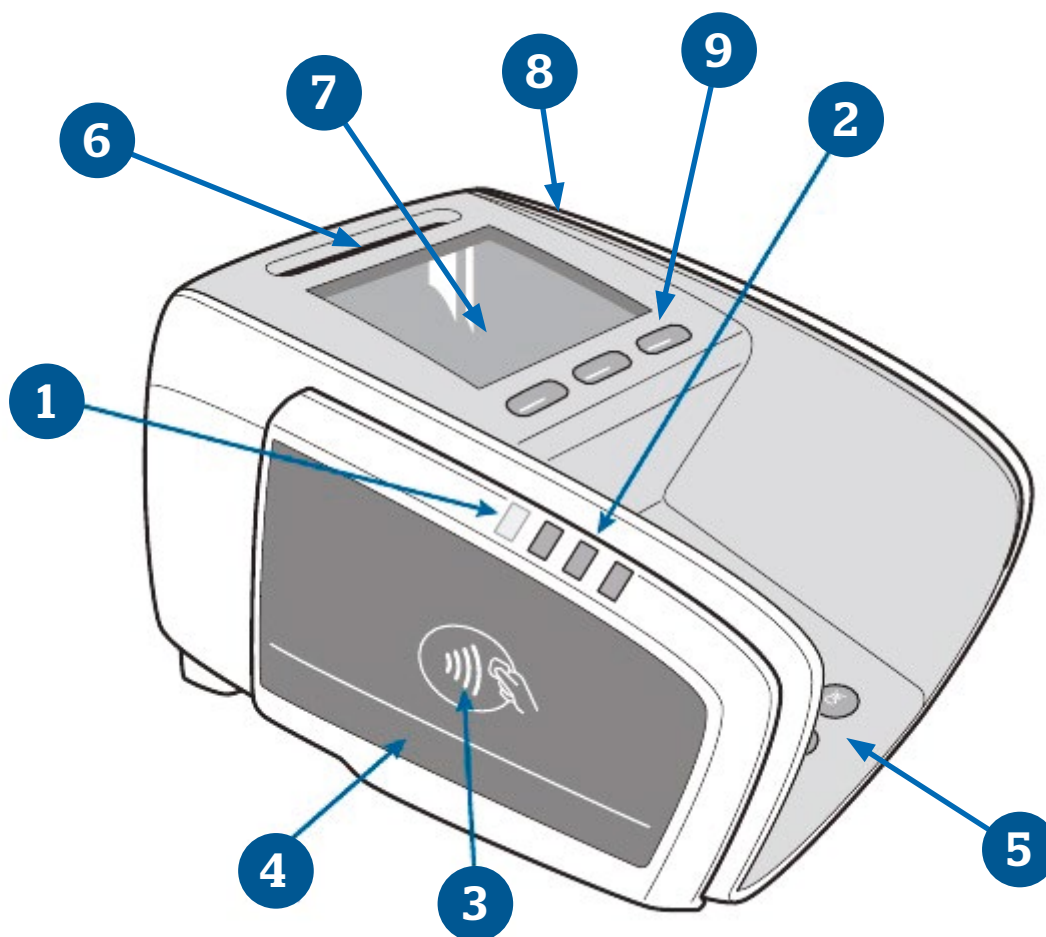

- | | |
|--|--------------------------------|
| 1. Aktivní dioda čtečky NFC | 6. Čtečka čipu karet (EMV) |
| 2. Diody pro zobrazení načtení NFC | 7. Displej |
| 3. Prostor pro přiložení NFC karty/media | 8. Čteč etického proužku karty |
| 4. Místo pro nálepky asociací | 9. Navi ční klávesy |
| 5. Klávesnice | |

1.4.2 Zadní část Terminálu (BU) - porty

1.4.2 Zadní část Terminál (BU) - porty:

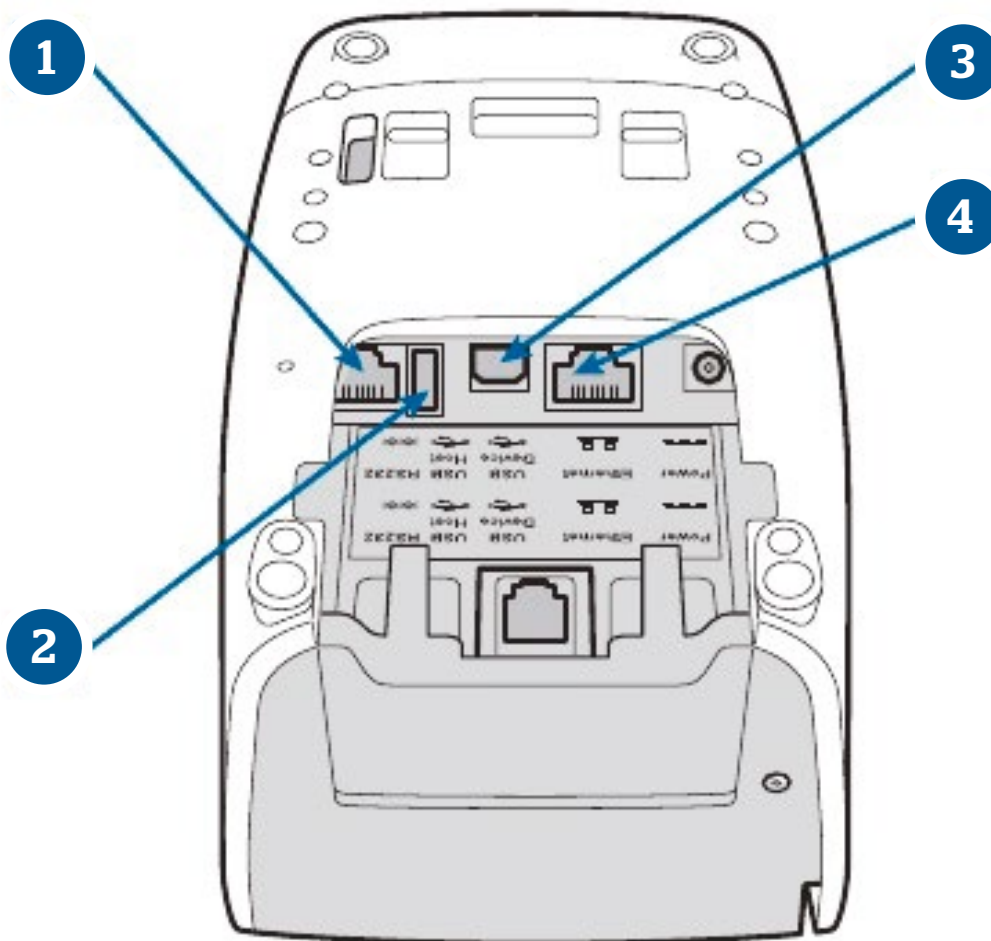

1. RS232 port
2. USB port
3. USB port pro spojení s Modulem pro obchodníka
4. Ethernetový (LAN) port
5. Port pro napájení

1.4.3 Hlavní část Modulu pro obchodníka (MU) - přehled

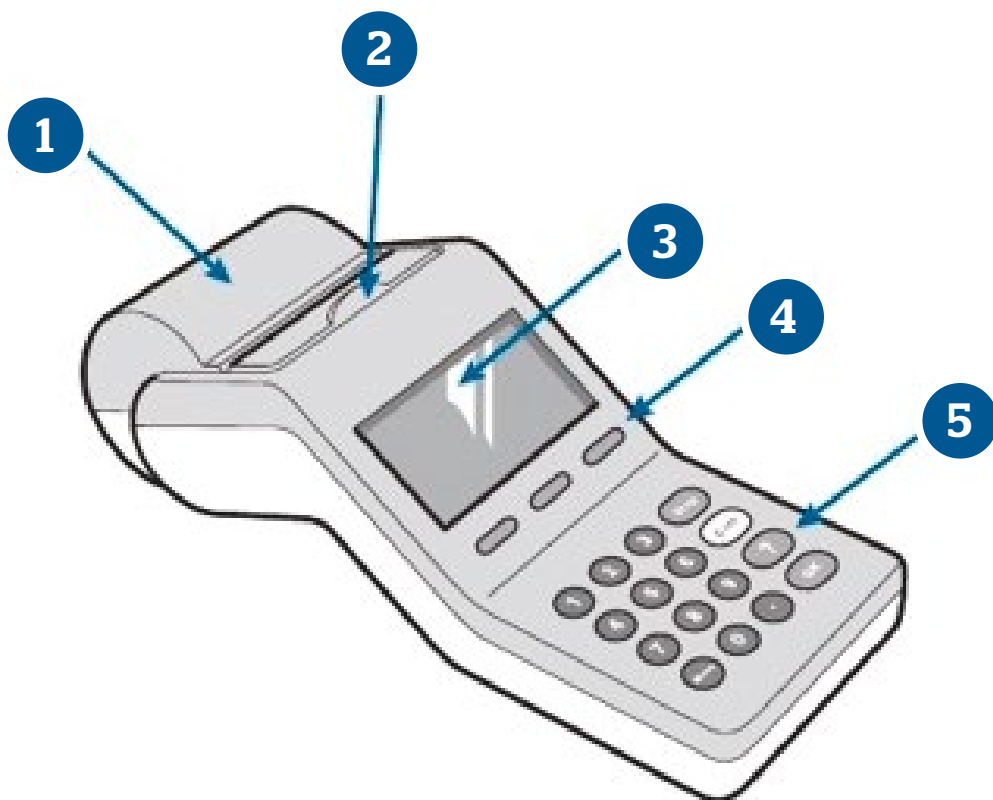

1. Kryt kotoučku
2. Kryt/pojistka pro otevření tiskárny
3. Displej
4. Navigační klávesy
5. Klávesnice
6. Port pro napájení
7. USB port pro spojení s terminálem

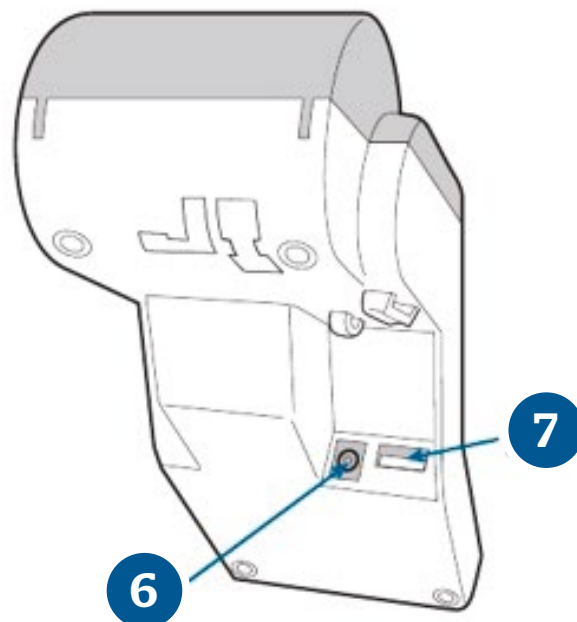

1.4.5 Schéma zapojení BUMU/P

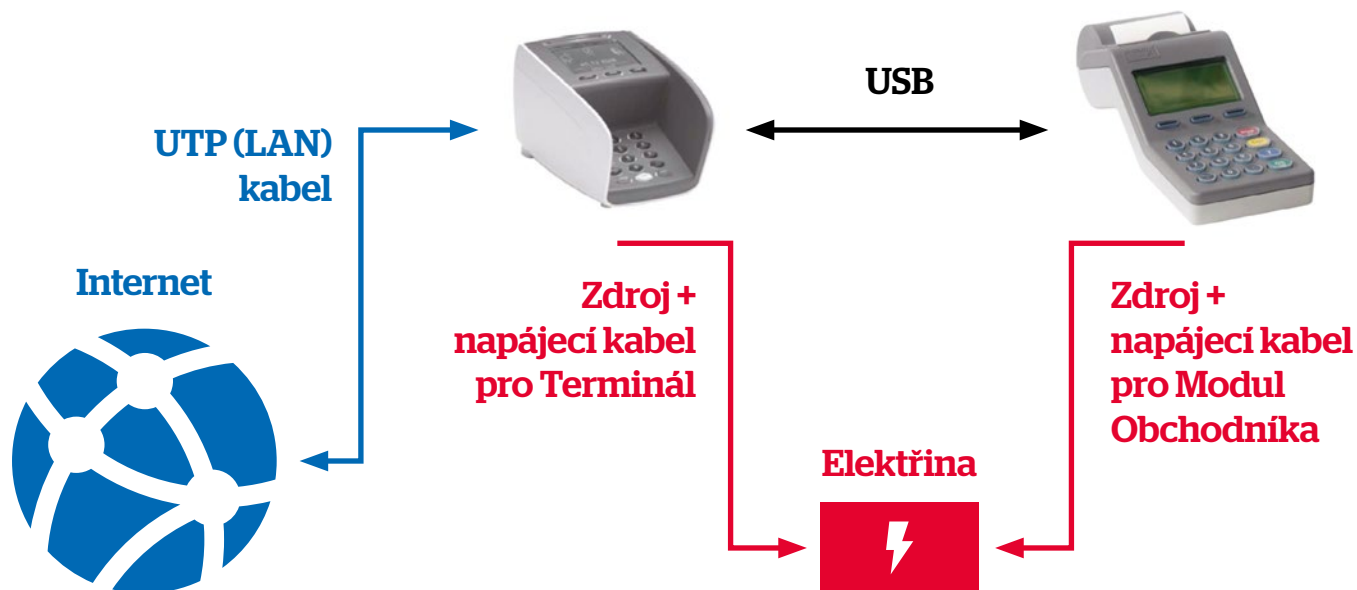

1.4.6 Schéma zapojení BU/P

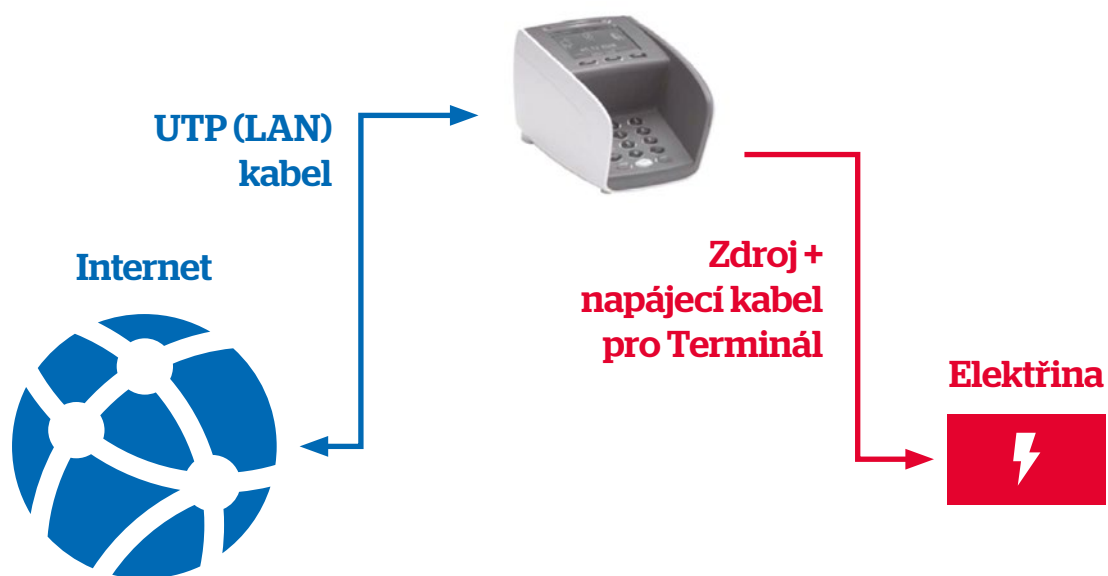

2. Spuštění terminálu & Manipulace

2.1 Spuštění terminálu

2.1.1 BU/P

- 1) Po zapnutí terminálu do elektrické sítě se terminál zapne a je připraven.

2.1.2 BUMU/P

- 1) Terminál a Modul pro obchodníka nejdříve vzájemně propojte pomocí dodaného spojovacího kabelu.
- 2) Připojte Modul pro obchodníka do elektrické sítě.
- 3) Připojte Terminál do elektrické sítě.
- 4) Terminál se zapne a je připraven.

Po správném zapojení a zapnutí terminálu a/nebo modulu pro obchodníka se zobrazí úvodní obrazovka:

- Terminál (BU):



- Modul pro obchodníka (MU):



2.2 Pohyb v menu a Popis & Funkce kláves

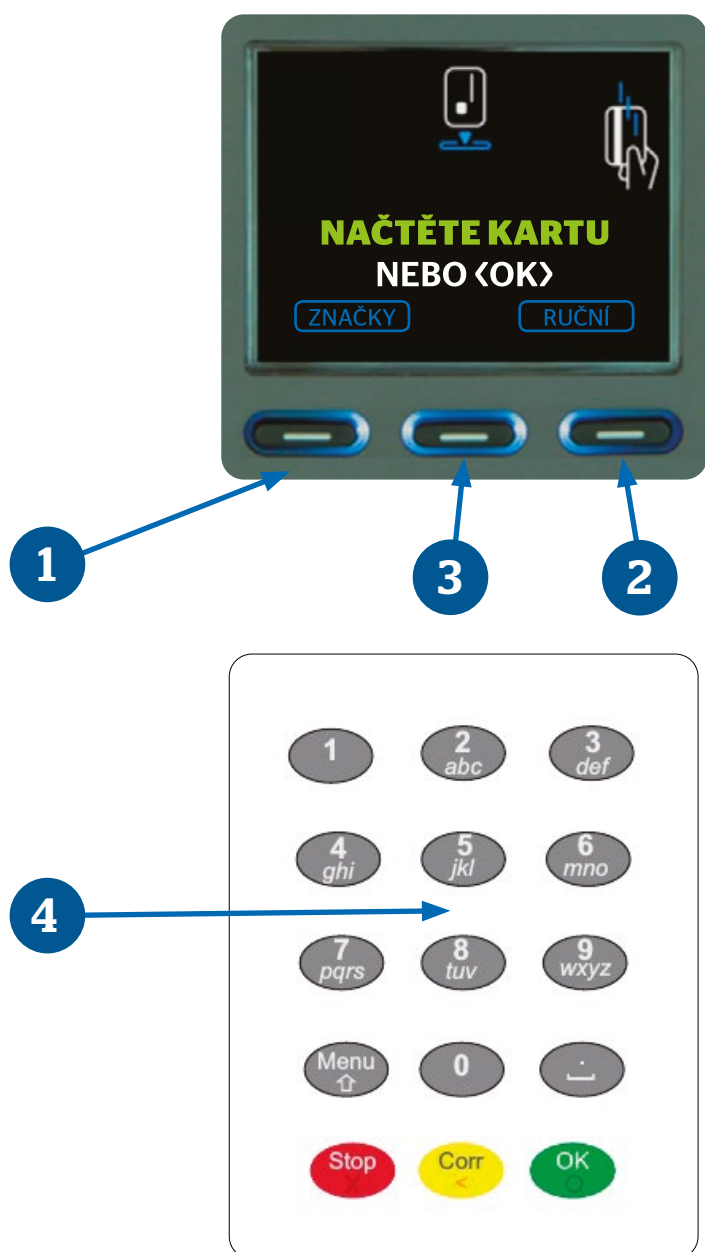

1. Levá funkční klávesa pod displejem [Šipka nahoru] - slouží pro výběr zobrazené volby na displeji vlevo nebo pro posun v menu dolů
2. Pravá funkční klávesa pod displejem [Šipka dolů] - slouží pro výběr zobrazené volby na displeji vpravo nebo pro posun v menu dolů
3. Prostřední funkční klávesa pod displejem [Potvrzovací tlačítko] - slouží pro výběr zobrazené volby na displeji uprostřed nebo pro zvýraznění volby v menu
4. #Numerická klávesnice 0-9# - slouží k zadání čísel nebo písmen nebo jako rychlá volba v menu dle čísla řádku

STOP ruší požadovanou operaci nebo návrat v menu o úroveň zpět

CORR oprav zadávání částky nebo v režimu editace maže poslední znak

OK potvrzuje označenou volbu nebo zobrazenou informaci na displeji

 desetinná čárka při zadávání částky

 slouží pro vstup do menu



1. Ikona za jení do internetové síť (v případě nezapojení do internetové síť není zobrazena)

2.3 Výměna papírového kotoučku - Modul Obchodníka

Před vložením nového kotoučku se ujistěte, že nezůstal v prostoru tiskárny váleček z předchozího kotoučku.



2.4 Výměna papírového kotoučku - Terminál

Před vložením nového kotoučku se ujistěte, že nezůstal v prostoru tiskárny váleček z předchozího kotoučku.

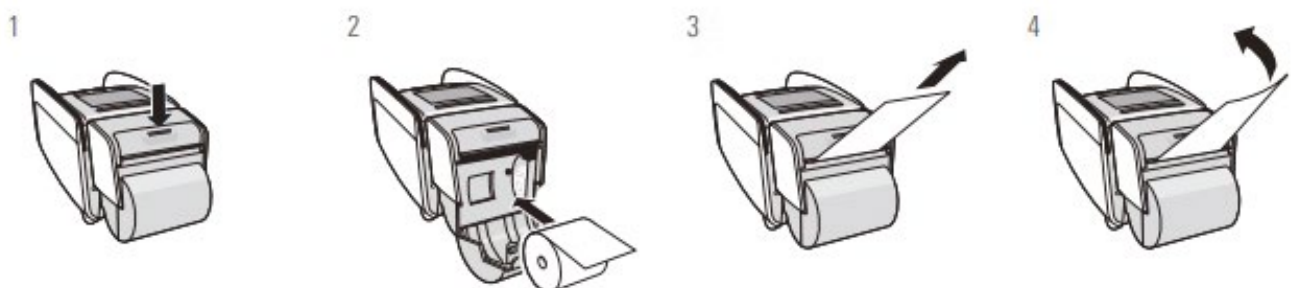

3. Popis & Postup jednotlivých typů transakcí

3.1 Podporované typy transakcí:

3.1.1 Prodej

Chcete-li z platební karty strhnout požadovanou částku ve prospěch vašeho účtu, vyberte volbu <PRODEJ>, zadejte požadovanou částku a potvrďte stisknutím tlačítka OK a použijte kartu. Pokud je transakce akceptována, platební terminál vytiskne doklad s autorizačním kódem.

3.1.2 Předautorizace

Chcete-li na platební kartě rezervovat nějakou částku (záloha), musíte nejdříve vložit kartu nebo zadat číslo karty manuálně. Vyberte volbu <PŘEDAUTORIZACE>, zadejte požadovanou částku a potvrďte stisknutím tlačítka OK. Pokud je rezervace akceptována, platební terminál vytiskne doklad s „autorizačním kódem“. **Tento autorizační se dále používá ke zrušení rezervace nebo k jejímu dokončení, proto si účtenku o provedené rezervaci uschovejte!**

3.1.3 Dokončení předautorizace (prodej po předautorizaci)

Pokud na danou kartu byla provedena rezervace a máte-li autorizační kód rezervace, můžete ji dokončit. Vyzvěte zákazníka ke vložení karty do platebního terminálu. Vyberte volbu <PRODEJ PO PŘEDAUTORIZACI>, zadejte částku a potvrďte stisknutím tlačítka OK. Tato částka může být nižší než rezervovaná částka. Rozdíl částek bude zrušen a nadále již nebude žádná částka rezervována. Musíte také zadat „autorizační kód“ rezervace. Tento kód najdete na rezervačním dokladu. Po jeho zadání terminál rezervaci dokončí a předá pokyn ke zúčtování transakce do autorizace.

3.1.4 Zrušení předautorizace

Chcete-li zrušit nějakou rezervaci nebo dokončenou rezervaci (předautorizaci), vyberte volbu <ZRUSENI PŘEDAUTORIZACE> nebo <ZRUSIT DOK. PŘEDAUT.>, zadejte částku přesně odpovídající rezervaci, kterou chcete zrušit, a potvrďte stisknutím tlačítka OK. Musíte také zadat „autorizační kód“ rezervace. Najdete jej na rezervačním dokladu. Po zadání autorizačního kódu a potvrzení OK dojde ke zrušení transakce a vytištění účtenky o zrušení transakce.

3.1.5 Zrušení transakce prodej (storno)

Chcete-li zrušit provedenou transakci PRODEJ, vložte kartu a vyberte volbu <ZRUSIT PRODEJ>. Terminál vás vyzve k zadání autorizačního kódu - tento je na účtence od provedené transakce PRODEJ. Po zadání autorizačního kódu a potvrzení OK dojde ke zrušení transakce a k vytištění účtenky o zrušení transakce.

3.1.6 Návrat

Chcete-li na platební kartu převést požadovanou částku z vašeho účtu, vyberte volbu <NÁVRAT>, zadejte požadovanou částku a potvrďte stisknutím tlačítka OK a použijte kartu. Pokud je transakce akceptována, platební terminál vytiskne doklad s autorizačním kódem.

3.2 Zahájení transakce

V okamžiku, kdy je na displeji terminálu základní obrazovka, můžete transakci zahájit čtyřmi způsoby:

- Vložením/protažením platební karty
- Stisknutím tlačítka **OK**
- Zadáním čísla karty - tzv. „Ruční vstup“
- Prostřednictvím pokladního systému

3.2.1 Vložení/protažení platební karty

Čipovou kartu můžete vložit do čtečky čipových karet, nebo můžete kartu s magnetickým proužkem protáhnout čtečkou. Terminál automaticky rozpozná typ karty (viz obrázek níže). Pokud platební karta nabízí různé volby transakcí, na terminálu se automaticky zobrazí obrazovka, kde můžete vybrat požadovanou volbu.

V případě, že terminál nemůže kartu správně načíst, terminál vás vyzve k použití jiné metody (např. protažení karty čtečkou namísto načtení čipu).

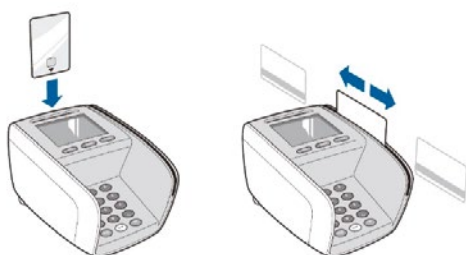

Modul obchodníka (MU)



Terminál (BU)



Vložte nebo protáhněte kartu (dle vyobrazení výše)



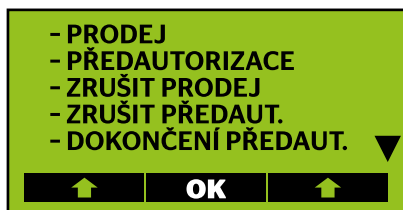

Terminál po načtení karty zobrazí dostupné transakce pro danou kartu. Šipkami vyberte a potvrďte

OK



Zadejte požadovanou částku a stiskněte

OK



Terminál zobrazí celkovou částku a bude vyžadovat zadání kódu PIN. Po zadání PIN kódu zákazník pokračuje klávesou

OK

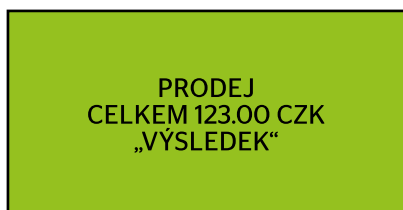

Následně dojde k ověření transakce a ke zobrazení výsledku SCHVALENO/ ZAMITNUTO a k tisku účtenky.



3.2.2 Stisknutí tlačítka

Stisknutím tlačítka <OK> se zobrazí volba zadávání částky. Po zadání požadované částky k úhradě a jejím potvrzení <OK> musí následně držitel karty použít svou kartu a zadat kód PIN. Tato metoda je jediným způsobem, jak spustit transakci v případě použití bezkontaktní platební karty (NFC).

Modul obchodníka (MU)



Terminál (BU)



Stiskněte



Zadejte požadovanou částku
a stiskněte



Na displeji terminálu se zobrazí
částka pro úhradu. Vyzvěte
zákazníka k přiložení karty.



POVŠIMNĚTE SI, ŽE SE NYNÍ ZOBRAZUJE LOGO BEZKONTAKTNÍCH TRANSAKČÍ. TUTO METODU POUŽIJTE POUZE TEHDY, POKUD CHCETE ZAHÁJIT BEZKONTAKTNÍ TRANSAKCI. V PŘÍPADĚ ČÁSTKY POD 500,- CZK BUDE MOŽNÉ TRANSAKCI ZPRACOVAT I BEZ NUTNOSTI ZADÁVAT KÓD PIN

ÚVODNÍ PIN
PROSÍM ČEKEJTE

Terminál zobrazí celkovou částku a bude vyžadovat zadání kódu PIN. Po zadání PIN kódu zákazník pokračuje klávesou **OK**



PRODEJ
CELKEM 600.00 CZK
„VÝSLEDEK“

Následně dojde k ověření transakce a ke zobrazení výsledku SCHVALENO/
ZAMITNUTO a k tisku účtenky.



3.2.3 Zadání čísla karty (Ruční vstup)

Pokud máte povolené transakce bez přítomnosti karty - tzv. „Ruční vstup“, zahájíte transakci stisknutím funkční klávesy vpravo pod displejem pod nápisem RUCNI a následným výběrem volby „1 - Zadejte číslo karty“. Potvrzením této volby dále pokračujete zadáním údajů o kartě a výběrem požadovaného typu transakce a výše požadované částky. Karta zákazníka není fyzicky načtena do terminálu.

3.2.4 Pokladní systém

Pokud je váš terminál připojen a nakonfigurován k vaší registrační pokladně, můžete ji použít k odesílání všech údajů a příkazů na terminál.

V ZÁVISLOSTI NA KONFIGURACI MUSÍTE ZADAT ČÁSTKU S POUŽITÍM KLÁVESY PRO DESETINNOU ČÁRKU  NEBO BEZ JEJÍHO POUŽITÍ. V KAŽDÉM PŘÍPADĚ MUSÍTE ZADAT CELOU ČÁSTKU, VČETNĚ DESETINNÝCH ČÍSEL, I KDYBY ZA DESETINNOU ČÁRKOU BYLY NULY.

4. Administrace uživatelského nastavení & Personalizace

Návrat z menu do základní obrazovky provedete pomocí klávesy **STOP**.

Krok č.		klávesa	NÁZEV POLOŽKY V MENU	info text
---------	---	---------	----------------------	-----------

4.1 Výběr jazyka

1.			MENU	
2.			NASTAVENÍ TERMINÁLU	
3.			JAZYKY	
4.a			JAZYK PRO OBCHODNÍKA	Zde můžete změnit jazyk pro obchodníka. Jde o jazyk, který se zobrazuje na modulu obchodníka. Jazyk můžete změnit tak, že pomocí funkční klávesy pod „změnit“ vyberete požadovanou volbu jazyka.
4.b			JAZYK PRO ZÁKAZNÍKA	Zde můžete změnit jazyk pro zákazníka. Jde o jazyk, který se zobrazuje na základní jednotce. Toto nastavení můžete změnit tak, že pomocí funkční klávesy pod „změnit“ vyberete požadovanou volbu jazyka. Můžete vybrat také alternativní jazyk pro úvodní obrazovku.

DRŽITEL KARTY BUDE OD OKAMŽIKU, KDY DO PŁATEBNÍHO TERMINÁLU VLOŽÍ SVOU KARTU, OBSLUHOVÁN V JAZYCE DEFINOVANÉM NA JEHO KARTĚ. NASTAVENÍ KARTY MÁ TOTIŽ PŘEDNOST PŘED NASTAVENÍM JAZYKA NA PŁATEBNÍM TERMINÁLU.

4.2 Úprava hlasitosti

1.		MENU	MENU
2.		3	NASTAVENÍ TERMINÁLU
3.		0	DALŠÍ
4.		3	NASTAVENÍ OBCHODNÍKA
5.			Zadejte své heslo obchodníka a potvrďte  .
6.		8	HLASITOST <p>Zde můžete upravit hlasitost pípnutí terminálu po transakci. Toto nastavení můžete změnit pomocí funkční klávesy pod „změnit“ prostřednictvím výběru požadované volby. Můžete si vybrat ze tří úrovní: 1. nízká, 2. střední, 3. vysoká Použijte příslušnou klávesu k výběru požadované hlasitosti a nastavení potvrďte stisknutím tlačítka . Uslyšíte příklad vybrané hlasitosti.</p>

4.3 Úprava způsobu zadávání částky







1.		MENU	MENU
2.		3	NASTAVENÍ TERMINÁLU
3.		3	MĚNA <p>Zde můžete změnit měnu a způsob, kterým zadáváte částky k úhradě. Toto nastavení můžete změnit pomocí funkční klávesy pod „změnit“ a výběrem požadované volby. Můžete si vybrat z těchto voleb: 1. automatická (auto), 2. manuální (manu). Pomocí příslušné klávesy vyberte požadovanou volbu a nastavení potvrďte stisknutím tlačítka .</p>

<AUTO> POSLEDNÍ DVĚ NAPSANÉ ČÍSLICE BUDOU AUTOMATICKY IDENTIFIKOVÁNY JAKO DESETINNÁ ČÍSLA. NENÍ NUTNO ZADÁVAT DESETINNOU ČÁRKU. **<MANU>** MUSÍTE ZADAT DESETINNOU ČÁRKU PROSTŘEDNICTVÍM KLÁVESY .

4.4 Změna záhlaví pokladního dokladu: název obchodu a adresa













Název vašeho obchodu a adresa vašeho obchodu se vytisknou v záhlaví každého pokladního dokladu. Předvolené nastavení vašeho platebního terminálu můžete změnit.

4.4.1 Pokladní doklad

1.		MENU	MENU	
2.		3	NASTAVENÍ TERMINÁLU	
3.		0	DALŠÍ	
4.		3	NASTAVENÍ OBCHODNÍKA	
5.			Zadejte své heslo obchodníka a potvrďte OK .	
6.b		1	NÁZEV OBCHODU	Zde můžete změnit název obchodu. Pomocí CORR vymažte původní znaky. Zadejte správný název a nové nastavení potvrďte stisknutím tlačítka OK .
6.b		2	NÁZEV OBLASTI	Zde můžete změnit adresu obchodu. Pomocí CORR vymažte původní znaky. Zadejte správný název a nové nastavení potvrďte stisknutím tlačítka OK .

NA KLÁVESNICI VAŠEHO TERMINÁLU LZE ZADÁVAT ROVNĚŽ ZNAKY. CHCETE-LI ZADAT URČITÉ PÍSMENO, MUSÍTE DANOU KLÁVESU STISKNOUT TOLIKRÁT, DOKUD SE NEZOBRAZÍ POŽADOVANÝ ZNAK. POMOCÍ TLAČÍTKA MENU MŮŽETE PŘEPÍMAT TAKÉ MEZI VELKÝMI A MALÝMI PÍSMENY, ČÍSLICEMI NEBO SPECIÁLNÍMI ZNAKY, JAKO JSOU: „,.,!, #, \$, %, &...“.

4.4.2 Pokladní doklad - karty

1.		MENU	MENU	
2.		4	PLATBA KARTY	
3.		4	PARAMETRY	
4.		5	PARAMETRY ACQUIRERA	
5.			Zadejte své heslo obchodníka a potvrďte 	
6.		1	Worldline CZ	
7.a		3	OBCHODNÍ LOGO	Zde můžete změnit název obchodu. Pomocí  vymažte původní znaky. Zadejte správný název a nové nastavení potvrďte stisknutím tlačítka  .
7.b		4	UMÍSTĚNÍ OBCHODU	Zde můžete změnit adresu obchodu. Pomocí  vymažte původní znaky. Zadejte správný název a nové nastavení potvrďte stisknutím tlačítka  .

NA KLÁVESNICI VAŠEHO TERMINÁLU LZE ZADÁVAT ROVNĚŽ ZNAKY. CHCETE-LI ZADAT URČITÉ PÍSMENO, MUSÍTE DANOU KLÁVESU STISKNOUT TOLIKRÁT, DOKUD SE NEZOBRAZÍ POŽADOVANÝ ZNAK. POMOCÍ TLAČÍTKA MENU MŮŽETE PŘEPÍMAT TAKÉ MEZI VELKÝMI A MALÝMI PÍSMENY, ČÍSLICEMI NEBO SPECIÁLNÍMI ZNAKY, JAKO JSOU: „,!, #, \$, %, &...“.

4.5 Změna zápatí pokladního dokladu

Ve spodní části pokladního dokladu máte k dispozici dva řádky, které můžete použít k vytištění nějakých informací. Tento prostor se nazývá „zápatí“.

1.		MENU	MENU
2.		3	NASTAVENÍ TERMINÁLU
3.		0	DALŠÍ
4.		3	NASTAVENÍ OBCHODNÍKA
5.			Zadejte své heslo obchodníka a potvrďte OK .
6.		1	ŘÁDEK ZÁPATÍ Zde můžete změnit řádek zápatí. Pro každý jazyk můžete upravit dva řádky zápatí. Pomocí CORR vymažte původní znaky. Zadejte správné údaje a nastavení potvrďte stisknutím tlačítka OK . Poté, co projdete všechny jazyky, se vrátíte na základní obrazovku.

DEFINOVANÉ ZÁPATÍ BUDE PLATNÉ PRO POKLADNÍ DOKLADY KE VŠEM TRANSAKČÍM. AVŠAK TO, V JAKÉM JAZYCE SE VYTISKNE ZÁPATÍ, ZÁVISÍ NA JAZYKU PLATEBNÍ KARTY. PROTO NESMÍTE ZAPOMENOUT NADEFINOVAT INFORMACE, KTERÉ SE MAJÍ OBJEVIT V ZÁPATÍ, VE VŠECH JAZYCÍCH.

4.6 Definování počtu pokladničních dokladů k tisku

1.			MENU	
2.			PLATBA KARTY	
3.			PARAMETRY	
4.			PARAMETRY KARTY	
5.			Zadejte své heslo obchodníka a potvrďte 	
6.			Zobrazí se seznam všech platebních karet, které váš platební terminál akceptuje. Vyberte požadovanou platební kartu.	
7.			POTVRZENKA	Vyberte počet pokladničních dokladů, které se mají vytisknout pro daný typ karty. Výběr učiníte pomocí funkčních kláves pod „jeden“ nebo „dva“ nebo „žádný“. Potvrďte stisknutím tlačítka 

POKUD VYBERETE TISK DVOU POKLADNIČNÍCH DOKLADŮ, VYTISKNE SE PRVNÍ POKLADNÍ DOKLAD AUTOMATICKY PO PROVEDENÍ TRANSAKCE. DRUHÝ DOKLAD VYTISKNETE STISKNUTÍM FUNKČNÍ KLÁVESY POD OBRAZOVKOU.

4.7 Aktivace funkce spropitného



V případě, že je aktivována funkce spropitného, se zákazníkovi automaticky nabídne možnost poskytnout (elektronické) spropitné při dané transakci. Nesmí však být vyšší než 30 % z útraty.

1.		MENU	MENU
2.		4	PLATBA KARTY
3.		4	PARAMETRY
4.		2	NASTAVENÍ TERMINÁLU
5.			Zadejte své heslo obchodníka a potvrďte  .
6.		3	SPROPITNÉ Zde můžete zapnout nebo vypnout funkci spropitného pomocí funkčních kláves pod „povoleno“ nebo „nepovol.“. Nastavení potvrďte stisknutím tlačítka  .

CHCETE-LI AKTIVOVAT TUTO FUNKCI, MUSÍ JI AKTIVOVAT TAKÉ SPRÁVCE TERMINÁLU NA STRANĚ HOSTITELSKÉHO SYSTÉMU. OBRAŤTE SE NA ZÁKAZNICKOU PODPORU PRO TUTO AKTIVACI.









4.8 Aktivace funkce částečného schválení

Tato funkce umožňuje částečné zpracování transakce. To může být zajímavé v případě, kdy je částka transakce vyšší než použitelný zůstatek na platební kartě. V takovém případě se na terminálu zobrazí maximální částka, která může být akceptována. Pokud se zákazník pro tuto možnost rozhodne, může provést částečnou transakci a zbývající částku uhradit jiným způsobem, například v hotovosti nebo prostřednictvím jiné platební karty.

1.		MENU	MENU
2.		4	PLATBA KARTY
3.		4	PARAMETRY
4.		2	PARAMETRY KARTY
5.			Zadejte své heslo obchodníka a potvrďte OK .
6.			Zobrazí se seznam všech platebních karet, které váš platební terminál akceptuje. Vyberte požadovanou platební kartu.
7.		0	DALŠÍ
8.		1	ČÁSTEČNÉ SCHVÁLENÍ Zde můžete zapnout nebo vypnout funkci částečného schválení. K tomu použijte funkční klávesy pod „zapnuto“ nebo „vypnuto“. Nastavení potvrďte stisknutím tlačítka OK .

CHCETE-LI AKTIVOVAT TUTO FUNKCI, MUSÍ JI AKTIVOVAT TAKÉ SPRÁVCE TERMINÁLU NA STRANĚ HOSTITELSKÉHO SYSTÉMU. OBRAŤTE SE NA ZÁKAZNICKOU PODPORU PRO TUTO AKTIVACI.

4.9 Aktivace funkce zadávání Variabilního symbolu (Reference)

1.		MENU	MENU	
2.		3	NASTAVENÍ TERMINÁLU	
3.		0	DALŠÍ	
4.		3	NASTAVENÍ OBCHODNÍKA	
5.			Zadejte své heslo obchodníka a potvrďte OK .	
6.		6	REFERENCE	Zde můžete zapnout nebo vypnout funkci reference (variabilní symbol) pomocí funkční klávesy pod „změnit“ vyberete následně „POVOLEN“ nebo „NEPOVOLEN“
7.a		1	NEPOVOLEN	Nastavení potvrďte stisknutím tlačítka OK .
7.b		2	POVOLEN	Nastavení potvrďte stisknutím tlačítka OK .
JE TŘEBA PŘIDAT PARAMETRIZACI ZADÁNÍ POKUD JE REF. ZAPNUTA				
8.		6	ZADAT ZAKL. REFERENCE POSLEDNÍ POUŽITÍ	Zde můžete zvolit OK , nebo ZMĚNIT CORR na režim VÝCHOZÍ HODNOTA .
8.a		OK		V případě OK (POSLEDNÍ POUŽITÍ) bude terminál při každé transakci nabízet hodnotu naposledy použité reference, hodnotu lze změnit tlačítkem CORR .
8.b		ZMĚNIT		Volba ZMĚNIT zobrazí nabídku, kde je možnost změny na režim VÝCHOZÍ HODNOTA pokud potvrdíte tlačítkem OK . Terminál požaduje zadání výchozí hodnoty reference, ta bude následně nabízena při každé další transakci.

POKUD JE REFERENCE (VAR. SYMBOL) NA TERMINÁLU POVOLENA, AUTOMATICKY VÁM TERMINÁL NABÍDNE PŘI KAŽDÉ TRANSAKCI ZVOLENÝ REŽIM REFERENCE, V PŘÍPADĚ POTŘEBY ZMĚNY PRO DANOU TRANSAKCI OPRAVTE STISKNUTÍM KLÁVESY **CORR** NEBO POTVRDĚTE **OK** .

5. Speciální transakce & Funkce

5.1 Transakce s Variabilním symbolem (Prodej s referencí)

Pokud jste si povolili v menu zadávání Variabilního symbolu (Reference), bude se terminál dotazovat na zadání „REFERENCE“ - tj. Variabilního symbolu v délce 0-20 znaků po zadání částky. Tento symbol je poté vytištěn na účtence od transakce jako „REF:XXXXXXXXXX“ a následně zobrazen i na vašem bankovním výpisu.

5.2 Transakce s DCC (Dynamický převod měny)

Pokud jste aktivovali tuto volbu, váš terminál může vašim zákazníkům nabídnout transakci v jiné měně než je CZK, a to v souladu s měnovými kurzy v reálném čase. To se stane automaticky po vložení platební karty v zahraniční měně (tj. platební karty nastavené na jinou měnu). Tato služba DCC (Dynamic Currency Conversion) je nabízena pro níže uvedené měny:

Australský dolar	AUD
Kanadský dolar	CAD
Euro	EUR
Dánská koruna	DKK
Britská libra	GBP
Maďarský forint	HUF
Japonský jen	JPY
Novozélandský dolar	NZD

Norská koruna	NOK
Polský zlotý	PLN
Ruský rubl	RUB
Jihoafrický rand	ZAR
Švédská koruna	SEK
Švýcarský frank	CHF
Turecká lira	TRY
Americký dolar	USD



Poté, co zákazník vloží do terminálu platební kartu nastavenou na jinou měnu, zobrazí se mu ještě před zadáním kódu PIN částka ve dvou měnách: v eurech a v měně platební karty. Terminál zobrazí níže uvedenou obrazovku a zákazník musí provést volbu pomocí funkčních kláves pod obrazovkou.

Po zpracování transakce bude pokladní doklad uvádět vybranou měnu a použitý měnový kurz.

5.3 CashBack

Máte-li tuto službu aktivovanou, terminál nabídne při zadání částky možnost výběru hotovosti od 1,- do 3 000,- pro držitele karty ve vašem Obchodním Místě. Pokud bude transakce schválena, držitel karty vyplatí požadovanou částku pro CashBack v hotovosti z vaší pokladny. Podporují karty VISA, MASTERCARD, MAESTRO.

5.4 Ruční vstup

Tento typ transakce není možné uskutečnit pro kartu MAESTRO.

Máte-li tuto službu aktivovanou - transakce bez přítomnosti karty - tzv. „**Ruční vstup**“, zahájíte transakci stisknutím funkční klávesy vpravo pod displejem pod nápisem RUCNI a následným výběrem volby „1 - Zadejte číslo karty“. Potvrzením této volby dále pokračujete zadáním údajů platební karty a výběrem požadovaného typu transakce a výši požadované částky. Karta zákazníka není fyzicky načtena do terminálu.

Potřebné údaje karty:

- Celé číslo karty
- Datum expirace
- CVV/CVC kód (pokud je vyžadován)

5.5 Test linky

Tato funkce vám ověří, zda je terminál správně zapojen do sítě a zda je připravený provádět transakce a zda je dostupná autorizace.

1.		MENU	MENU	
2.		3	NASTAVENÍ TERMINÁLU	
3.		0	DALŠÍ	
4.		1	TEST SPOJENÍ - TISK	Terminál zobrazí nebo vytiskne výsledky testu síťového připojení.

5.6 Restart terminálu

Pokud bude z nějakého důvodu nutné terminál restartovat (po výměně modemu, výpadku internetu, apod.), učiníte to následujícím způsobem:

1.		MENU	MENU	
2.		3	NASTAVENÍ TERMINÁLU	
3.		4	RESET TERMINÁLU	Terminál se vypne a zapne a zobrazí úvodní obrazovku.

6. Správa transakcí

Každý terminál YOMANI obsahuje nezbytné funkce pro správu finančních záležitostí. Umožňuje prohlížet si je nebo vytisknout:

- transakce za den nebo celkové sumy za den,
- historii transakcí,
- záznam o transakcích (posledních 50 transakcí).
-

6.1 Denní transakce nebo celkové denní údaje

Čas vytištění uzávěrky dne si můžete v menu nastavit podle potřeby:

1.		MENU	MENU	
2.		1	TRANSAKCE	
3.		7	UZÁVĚRKA	Zobrazí se čas nastavené Uzávěrky, který lze změnit klávesou pod „Změnit“. Nový čas nastavíte pomocí numerické klávesnice. Nastavení potvrďte stisknutím tlačítka OK .



Doporučujeme dále povolit Tisk uzávěrky:

1.		MENU	MENU	
2.		1	TRANSAKCE	
3.		8	TISK UZÁVĚRKY	Zobrazí se aktuální hodnota ANO/NE, kterou lze změnit klávesou pod „Povolit“ nebo „Zakázat“. Novou hodnotu nastavení potvrďte stisknutím tlačítka OK .

Manuální vytištění přehledu:

1.		MENU	MENU	
2.		1	TRANSAKCE	
3.a		1	DENNÍ PŘEHLEDY	Terminál vytiskne souhrn transakcí za daný den.
3.b		2	POČET TRANSAKČÍ ZA DEN	Terminál vytiskne počet transakcí za daný den.







6.2 Kopie účtenky - poslední transakce

1.		MENU	MENU	
2.		3	POSLEDNÍ TRANSAKCE	Zde si dále můžete zvolit, zda chcete vytisknout kopii účtenky pro obchodníka (zvolte „OBCHODNÍK“), nebo pro zákazníka (zvolte „KLIENT“).

6.3 Historie transakcí

1.		MENU	MENU	
2.		4	PLATBA KARTY	
3.		5	CITACE	
4.			Zadejte své heslo obchodníka a potvrďte OK .	
5.		2	POČITADLO TRANSAKČÍ	
6.a		1	POČITADLO TRANSAKČÍ	Zde si dále můžete zvolit, zda chcete vytisknout transakce za daný typ karty nebo za všechny typy karet.
6.b		2	PŘEDCH. ZÚČT. OBDOBÍ	Zde si dále můžete zvolit, zda chcete vytisknout transakce za daný typ karty nebo za všechny typy karet.
6.c		3	OBĚ ZÚČT. OBDOBÍ	Zde si dále můžete zvolit, zda chcete vytisknout transakce za daný typ karty nebo za všechny typy karet.

6.4 Záznamy o transakcích

1.		MENU	MENU	
2.		4	PLATBA KARTY	
3.		6	PŘIHLÁŠENÍ	
4.			Zadejte své heslo obchodníka a potvrďte OK .	
5.		1	TRANSAKČNÍ LOGY	Prostřednictvím této volby vytisknete záznam o transakcích.
1.		MENU	MENU	
2.		4	PLATBA KARTY	
3.		6	PŘIHLÁŠENÍ	
4.			Zadejte své heslo obchodníka a potvrďte OK .	
5.		2	TRANSAKČNÍ LOGY	Prostřednictvím této volby můžete zvýšit nebo snížit velikost záznamu o transakcích (v přírůstcích po 50). Minimum je 50 transakcí, maximum 300.

7. Důležité informace

7.1 Pravidelné aktualizace

Terminál se každou noc aktualizuje - pokud to není nezbytně nutné, neodpojujte terminál od internetu ani jej nevypínejte.



7.2 Heslo - menu obchodníka

Tato menu jsou určena pro administraci nastavení obchodníka a jsou chráněna heslem. Toto heslo vám bylo sděleno při školení nebo pro jeho získání kontaktujte linku technické podpory.



7.3 Heslo - menu technici

Tato menu jsou určena výhradně pro techniky nebo servisní účely.



7.4 Zaúčtování transakcí

Terminál provádí každý den automaticky zaúčtování transakcí mezi 23 a 1 hod.

8. Možné problémy a jejich řešení

8.1 Terminál nesvítí

Zkontrolujte napájecí kabel a zdroj, zda není rozpojen. Zapojení terminálu do elektrické sítě a funkčnost el. zásuvky. Viz Kapitola 1.4. V případě přetrvání problému kontaktujte technickou podporu.

8.2 Terminál netiskne - vyjíždí bílý papír

Zkontrolujte správné vložení kotoučku a jeho typ - papír musí být termocitlivý - tiskárna tiskne teplem. Viz Kapitola 1.8. V případě přetrvání problému kontaktujte technickou podporu.

8.3 Modul pro obchodníka nesvítí

Zkontrolujte napájecí kabel a zdroj, zda není rozpojen, dále zapojení modulu pro obchodníka do elektrické sítě a funkčnost el. zásuvky. Propojení s terminálem pomocí dodaného USB kabelu. Viz Kapitola 1.4. V případě přetrvání problému kontaktujte technickou podporu.

8.4 Modul pro obchodníka netiskne

Zkontrolujte správné vložení kotoučku a jeho typ - papír musí být termocitlivý - tiskárna tiskne teplem. Viz Kapitola 1.7. V případě přetrvání problému kontaktujte technickou podporu.

8.5 Terminál popisuje problémy se spojením

Zkontrolujte zapojení terminálu do internetové sítě a funkčnost vašeho internetového připojení. V případě přetrvání problému kontaktujte technickou podporu.

8.6 Kartu nelze načíst

Přesvědčte se, že karta nemá poškozený čip nebo proužek. Restartujte terminál. Viz Kapitola 4.6. Pokud to nepomůže, kontaktujte technickou podporu.

8.7 Svítí nápis „Vyjměte kartu“

Váš zákazník zapomněl po provedení transakce vyjmout kartu ze čtečky. V případě přetrvání problému kontaktujte technickou podporu.

9. Důležité kontakty & Odkazy

- Zákaznická linka - technická podpora: **+420 228 883 241**
- Provozní doba: po - so: 8-24 h, ne: 8-16 h
- Celý manuál najdete na: www.kbsmartpay.cz/dokumenty-a-formulare

Worldline Czech Republic s. r. o.

Rohanské nábřeží 670/17,
186 00 Praha 8 - Karlín
Česká republika

www.kbsmartpay.cz